

UK  
DK  
DE



# **ROCKit** EARBUDS

User Manual

SACK<sup>it</sup>®

## **Thank you!**

Thank you for purchasing these ROCKit True Wireless earbuds from SACKit. Please read the entire instruction manual before using the product and save it for future reference. We reserve the right for any errors in text or images and any necessary changes made to technical data. If you have any questions regarding technical problems please contact our customer services. We hope you will enjoy your new ROCKit True Wireless Earbuds.

## **CONGRATULATIONS on your new SACKit product!**

Register your new SACKit product and get cool benefits.

1. Go to [www.sackit.eu/reg](http://www.sackit.eu/reg)
2. Enter name, e-mail, and product\*

## **Box contents**

1. ROCKit earbuds
2. ROCKit wireless charging case
3. USB-C charging cable
4. Quick start guide

\*When you register your product, you agree to receive email newsletters from SACKit.

## First use

Place your ROCKit earphones in the wireless charging case.

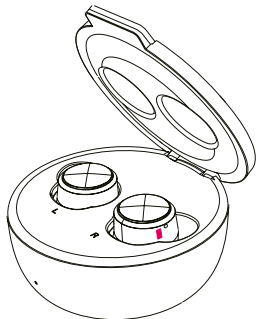

Connect the case to either of 2 options. 1: a power supply or 2: a Qi wireless charger, like CHARGEit. Charge for 2 hours minimum.

1.

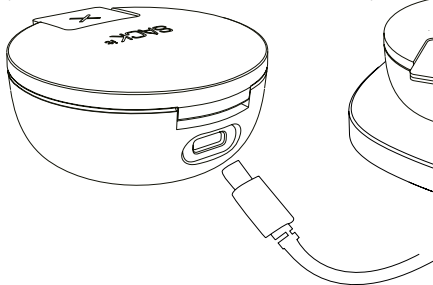

2.

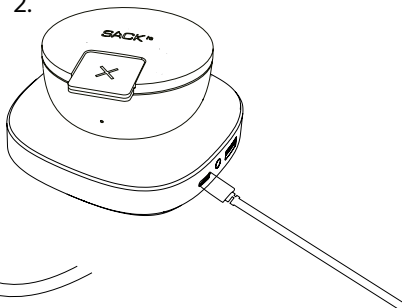

## Description of the appliance

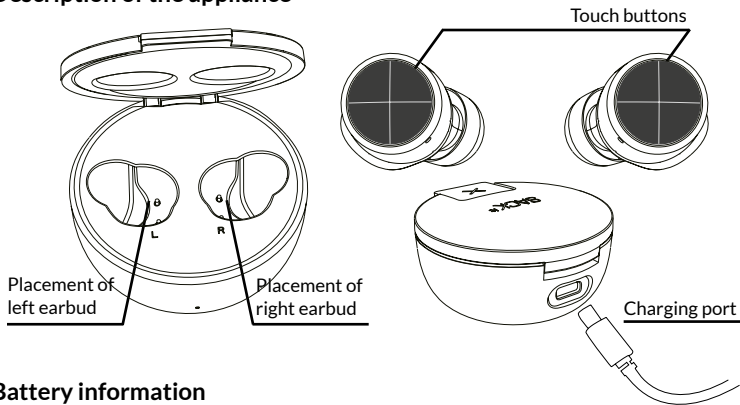

## Battery information

- Battery: rechargeable Polymer Lithium-Ion Battery, DC: 3.7V/590mAh for charging case, 2 x 75mAh for earbuds
- Power: USB DC5V, Please use the USB-C cable included with your ROCKit earbuds for charging
- Charging Time: For first time use please be sure the battery has been charged fully before use. It needs more than 3 hours of charging the first time, then 2 hours for recharging

### **Correct placement of the ROCKit earbuds**

Place the earbuds in the ears like shown below. It is important that you place the inside ear support downwards. You can twist the earbuds until you find the right placement.

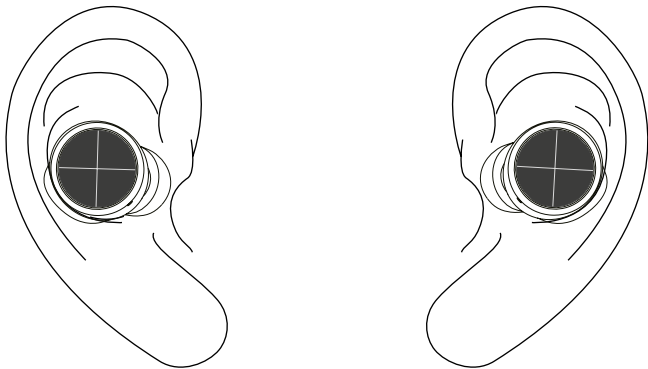

## Use ROCKit earphones

1. For first use: remove ROCKit earbuds from the case. Both earbuds will blink white on the top edge LED
2. The left earbud will blink red/white, indicating ROCKit is in pairing mode and the earbuds are connected via True Wireless Stereo
3. Switch on Bluetooth on your device
4. Choose "ROCKit L" under Bluetooth settings on your device. Your earbuds are now connected with your device
5. Start playing music on your device
6. ROCKit automatically switches on/off when connected/disconnected to the charging case. Manually power on/off by holding down the earbud buttons for 10 seconds

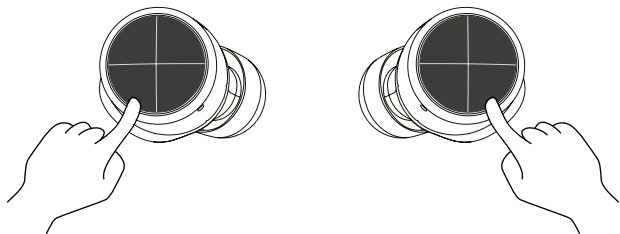

7. ROCKit will automatically pair with the last connected device.
8. To connect to a new device make sure that the previous connected device is disconnected otherwise connecting opportunity won't appear on the new device.

## **How to pair ROCKit earbuds with Bluetooth devices**

- Simply remove your ROCKit earbuds from the charging case or long press the X button on your earbuds for 10 seconds. After the first 5 seconds, you will hear the ON sound. Keep pressing the button for another 5 seconds to turn on pairing mode, indicated by flashing red and white LED lights
- Please keep the earbuds and Bluetooth device in range of 1 meter when pairing and make sure ROCKit is turned on
- Go into the Bluetooth settings on your device and search for new Bluetooth devices and select ROCKit L
- The LED light will blink white once ROCKit is successfully paired
- Long press X button on the earbuds to turn off your ROCKit earbuds
- ROCKit can remember 8 devices: You can pair 8 units with your ROCKit, at 9th unit ROCKit will forget the first connected

## **Operation instructions for use after first pairing:**

- After first time pairing your ROCKit earbuds and Bluetooth device will automatically reconnect
- Turn the earbuds on by holding down the X button until you hear the ON sound or by removing the earbuds from the case
- Long press X button to turn off

## Basic functions of ROCKit earbuds

<b>Left earbud - function</b>	<b>left earbud - operation on earbud</b>
Volume down - 1 tap	1 tap
Previous song	Hold for 2 seconds
Play/pause	2 taps
SIRI®/Google™	3 taps
Answer/end call	2 taps

<b>Right earbud - function</b>	<b>Right earbud - operation on earbud</b>
Volume up	1 tap
Next song	Hold for 2 seconds
Play/pause	2 taps
SIRI®/Google™	3 taps
Answer/end call	2 taps



## LED functions for ROCKit earbuds

<b>When earbuds are charging in case - LED function</b>	<b>Indication of LED function</b>
Red blinks	Earbuds are charging
LED off	Earbuds are fully charged

<b>When earbuds are in use - LED function</b>	<b>Indication of LED function</b>
White blinks	Earbuds paired with a device
White/red blinks	Pairing mode
4 red blinks each minute	Earbuds needs charging

## LED battery functions for ROCKit case

<b>When earbuds are charging in case - LED function</b>	<b>Indication of LED function</b>
1 blink	0-25% power on the case
2 blink	25-50% power on the case
3 blink	50-75% power on the case
4 blink	75-100% power on the case
LED off	Fully charged earbuds

<b>When case is charging by plug or wireless - LED function</b>	<b>Indication of LED function</b>
1 blink	0-25% power on the case
2 blink	25-50% power on the case
3 blink	50-75% power on the case
4 blink	75-100% power on the case
LED on	Fully charged case

## Trouble shooting

1. Reset ROCKit if the earbuds cannot connect to each other
2. Reset by shutting off manually. Hold in the button of left earbud for more than 5 seconds until the LED is flashing red/white. Tap button 5 times quickly, the red LED flash once and the earbud power off automatically. Place in the case. Repeat with right side
3. You can now reconnect ROCKit to your device
4. If you are experiencing issues with stability or connection try removing the pairing between your device and ROCKit. Choose Bluetooth settings on your device and forget ROCKit. Pair again as described in 'Use ROCKit earphones'
5. If ROCKit is not playing music but you device shows it should be you have to manually choose to play from ROCKit in your mobile device settings. Please refer to the instruction of your mobile phone or specific app for further information
6. If ROCKit earbuds do not turn off when placed in the charging case the case needs to be charged. Please turn off the earbuds manually by pressing the touch button on one of the earbuds for 10 seconds and charge your ROCKit case

## Caution

- Please recharge your battery if you cannot turn on the earbuds
- Please turn off your earbuds after use to get a longer battery life. Earbuds turn off automatically when placed in the case
- Please use the included USB-C cable to charge ROCKit case
- Please do not change the battery
- Keep the earbuds and case in a safe place free from dust, liquids, and extreme temperatures
- Do not exposure or toss earbuds into fire.
- Please do not try to disassemble the earbuds or case
- Please do not use chemicals to clean the product

**Product Specifications:**

Bluetooth and True Wireless Earbuds

Bluetooth Solution: Realtek

Bluetooth version: V5.0

Operating distance: 10M

Battery: 590mAh charging case, 2 x 75 earbuds

Charging time: 2 hours

Charging current: 500mA

Music playing time: Up to 8 hours for earbuds without charging  
20 hours of playing time added by the charging case

Earbuds call time: Up to 6 hours

Driver Unit: Ø6mm

Frequency Range: 20Hz-20KHz

Impedence:  $16\pm 15\Omega$  at 1000Hz

**Complaints**

Please contact our customer service if you have a complaint or a pair of broken ROCKit earbuds. If your earbuds has a defect, please inform your serial number, when you contact us. You will find the serial number on the bottom of the charging case.





## **ROCKit Earbuds**

Brugermanual

## Tak!

Tak fordi du valgte ROCKit True Wireless Earbuds fra SACKit. Vi beder dig læse hele denne brugermanual grundigt, før du tager ROCKit i brug. Gem venligst brugermanualen, så du altid kan slå op i den. Vi tager forbehold for fejl i tekst eller billeder og nødvendige ændringer i de tekniske specifikationer. Hvis du oplever tekniske problemer, beder vi dig kontakte vores kundeservice. Vi håber, du får stor glæde af din nye ROCKit True Wireless Earbuds.

## TILLYKKE med dit nye SACKit produkt!

Registrer dit nye SACKit produkt og få fede fordele.

1. Gå til [www.sackit.dk/reg](http://www.sackit.dk/reg)
2. Indtast navn, e-mail og produkt\*

## Indhold i æsken

1. ROCKit earbuds
2. ROCKit wireless charging case
3. Quick start guide
3. USB charging cable

\*Når du registrerer dit produkt, giver du samtykke til at modtage nyhedsbreve fra SACKit.



## Første brug

Placer dine ROCKit i den medfølgende opladeræske

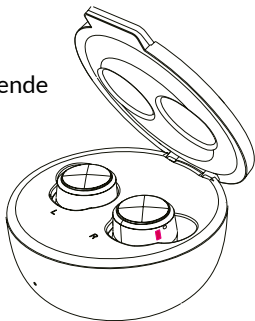

Tilslut æsken til strøm via en af 2 muligheder. 1: et strømstik eller 2: en Qi trådløs oplader, som fx CHARGEit. Oplad i minimum 2 timer

1.



2.

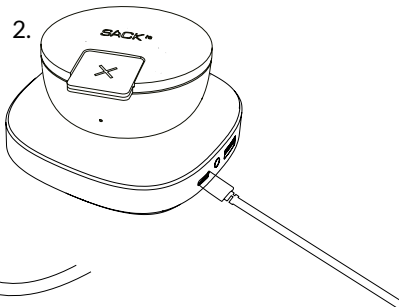

## Beskrivelse af produktet

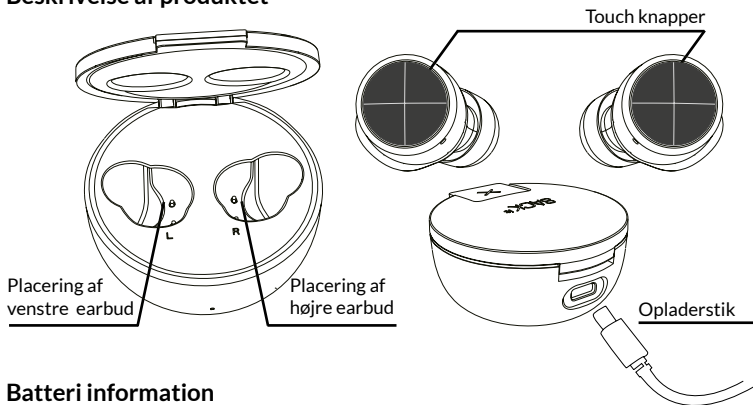

## Batteri information

- Batteri: genopladeligt Polymer Lithium-Ion Batteri, DC: 3.7V/590mAh for opladeræske, 2 x 75mAh for earbuds
- Strøm: USB DC5V, Anvend det medfølgende USB-C kabel til opladning af æsken
- Opladningstid: Til første brug venligst sikre at batteriet er fuldt opladet inden anvendelse. Det skal oplade mere end 3 timer første gang, og 2 timer ved genopladning

## Korrekt placering af ROCKit earbuds

Placer earbuds i ørerne som vist på billedet nedenfor. Det er vigtigt at du placerer den indvendige øre-støtte nedad i øret. Du kan dreje dine earbuds indtil du finder den rette placering.

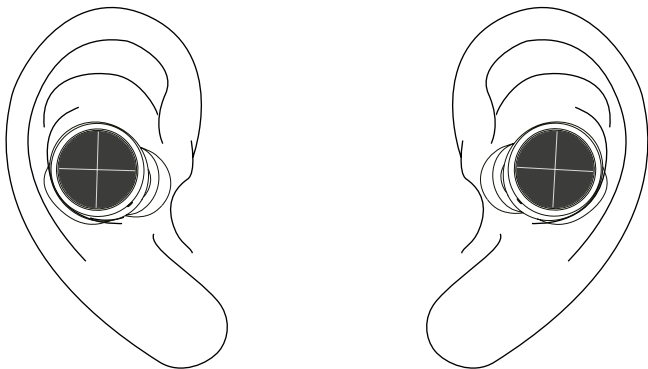

## Anvend ROCKit øretelefoner

1. Til første brug: fjern ROCKit earbuds fra opladeræsken. Begge earbuds vil blinke hvidt i kantens LED
2. Den venstre earbud vil efterfølgende blinke rød/hvid, som indikerer at ROCKit er i pairing mode og dine earbuds er koblet sammen via True Wireless Stereo
3. Tænd for Bluetooth på din enhed
4. Vælg "ROCKit L" under Bluetooth indstillinger på din enhed. Dine earbuds er nu tilkoblet din enhed
5. Du kan nu starte musikken på din enhed
6. ROCKit tænder/slukker automatisk når earbuds indsættes/ udtages af opladeræsken. Manuelt tænd/sluk ROCKit ved at holde touch knapperne på earbuds nede i 10 sekunder

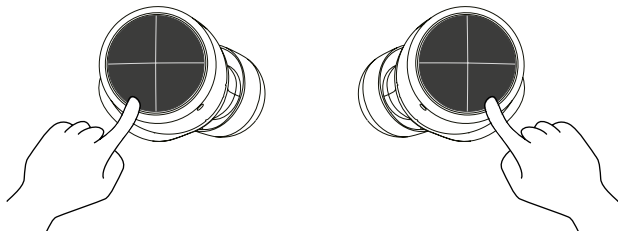

7. ROCKit vil automatisk parre med sidst tilkoblede enhed
8. For at tilkoble en ny enhed skal du først frakoble tidligere parret enhed ellers vises ROCKit ikke på den nye enhed

## **Parring af ROCKit earbuds med Bluetooth enhed**

- Fjern ROCKit earbuds fra opladeræskan eller giv et langt tryk på X knappen i 10 sekunder. Efter de første 5 sekunder vil du høre en ON lyd. Pres yderligere 5 sekunder for at tænde for pairing mode som indikeres ved blinkende rød/hvid LED på earbuds
- Hold earbuds og Bluetooth enhed indenfor 1 meter af hinanden. Sikre dig at ROCKit og Bluetooth på enheden er tændt
- Gå til Bluetooth indstillinger på din enhed og søg efter ny Bluetooth enhed. Vælg ROCKit L
- Det hvide LED lys vil blinke for at indikere at ROCKit er parret med enheden.
- ROCKit slukker automatisk når de placeres i opladeræskan. Hold touch knappen inde for manuelt at slukke dine ROCKit earbuds
- ROCKit kan husk 8 enheder: Du kan parre 8 enheder til din ROCKit, ved 9 enhed glemmer ROCKit den først tilføjede.

## **Betjening efter første parring:**

- Efter første parring vil ROCKit earbuds og Bluetooth enheden automatisk genetablere forbindelse
- Tænd earbuds ved at holde touch knappen nede indtil du hører en ON lyd, eller ved at fjerne earbuds fra opladeræskan
- ROCKit slukker automatisk når de placeres i opladeræskan. Hold touch knappen inde for manuelt at slukke dine ROCKit earbuds

## Basale funktioner for ROCKit earbuds

Venstre earbud - funktion	Venstre earbud - betjening på earbud
Volumen ned - 1 tryk	1 tryk
Forrige sang	Hold i 2 sekunder
Play/pause	2 tryk
SIRI®/Google™	3 tryk
Svar/slut opkald	2 tryk

Højre earbud - funktion	Højre earbud - Betjening på earbud
Volumen op	1 tryk
Næste sang	Hold i 2 sekunder
Play/pause	2 tryk
SIRI®/Google™	3 tryk
Svar/slut opkald	2 tryk

## LED funktioner for ROCKit earbuds

<b>Når earbuds oplader i æsken - LED funktion</b>	<b>Indikation af LED funktion</b>
Røde blink	Earbuds oplader
LED slukket	Earbuds er fuldt opladet

<b>Når earbuds anvendes - LED funktion</b>	<b>Indikation af LED funktion</b>
Hvide blink	Earbuds parret med enhed
Hvide/røde blink	Pairing tilstand
4 røde blink hvert minut	Earbuds skal oplades

## LED batteri funktioner for ROCKit æske

Når earbuds oplader i æsken - LED funktion	Indikation af LED funktion
1 blink	0-25% strøm på æsken
2 blink	25-50% strøm på æsken
3 blink	50-75% strøm på æsken
4 blink	75-100% strøm på æsken
LED slukket	Fuldt opladede earbuds

Når æsken oplader i stik eller trådløst - LED funktion	Indikation af LED funktion
1 blink	0-25% strøm på æsken
2 blink	25-50% strøm på æsken
3 blink	50-75% strøm på æsken
4 blink	75-100% strøm på æsken
LED tændt	Fuldt opladet æske



## Trouble shooting

1. Reset ROCKit hvis earbuds ikke kan oprette forbindelse til hinanden
2. Reset ved at slukke earbuds manuelt. Hold knappen på venstre earbud inde i mere end 10 sek. indtil LED blinker rød/hvid. Tryk knappen hurtigt 5 gange, det røde LED blinker en gang og earbud slukker automatisk. Sæt i æsken. Gentag for højre earbud.
3. Du kan nu parre ROCKit til din enhed på ny
4. Oplever du problemer med stabilitet eller forbindelse, prøv da at fjerne parringen mellem enhed og ROCKit. Vælg Bluetooth instillinger på enheden, og glem ROCKit. Par derefter på ny, som beskrevet i 'Brug ROCKit høretelefoner'
5. Hvis ROCKit ikke spiller musik, men enheden viser den burde skal du manuelt vælge ROCKit som afspiller på din enhed. Der henvises til instruktionerne for din enhed eller specifikke app for mere information
6. Hvis ROCKit earbuds ikke slukker automatisk når placeret i æsken indikerer det at æsken bør oplades. Sluk earbuds manuelt ved at holde touch knappen inde i mere end 10 sekunder. Oplad din ROCKit æske

## Sikkerhedsinstrukser

- Genoplad venligst dit batteri, hvis du ikke kan tænde for ROCKit
- Sluk venligst ROCKit efter endt brug for at opnå længere batteritid. Earbuds slukker automatisk når placeret i æsken
- Anvend venligst vedlagte USB-C kabel for at oplade ROCKit æsken
- Skift ikke batteriet i ROCKit
- Udsæt ikke ROCKit for støv, væsker eller ekstreme temperaturer
- Afskaf eller kast ikke ROCKit i ild
- Forsøg ikke at afmontere eller erstatte dele på enheden
- Anvend venligst ikke kemikalier til rengøring af dette produkt

## **Tekniske specifikationer**

Bluetooth and True Wireless Earbuds

Bluetooth Solution: Realtek

Bluetooth version: V5.0

Operating distance: 10M

Battery: 590mAh charging case, 2 x 75 earbuds

Charging time: 2 hours

Charging current: 500mA

Musik spilletid: Op til 8 timer uden opladning

20 timers spilletid tilføjes af opladeræsken

Earbud opkaldstid: Op til 6 timer

Driver Unit: Ø6mm

Frequency Range: 20Hz-20KHz

Impedence:  $16 \pm 15 \Omega$  at 1000Hz

## **Reklamationer**

Kontakt venligst vores kundeservice, hvis du har en klage eller har et par defekte ROCKit earphones. Hvis du har et par defekte øretelefoner, skal du oplyse produktets serienummer, når du kontakter os. Serienummeret finder du på bunden af æsken.





# **ROCKit** OHRHÖRER

Gebrauchsanleitung

## **Vielen Dank**

Vielen Dank für den Kauf der ROCKit Ohrhörer von SACKit. Bitte lesen Sie die Gebrauchsanleitung genau durch, bevor Sie das Produkt in Gebrauch nehmen. Bewahren Sie die Gebrauchsanleitung für das spätere Nachschlagen auf. Angaben zur Produktbeschreibung, sowie Bildmaterial und technischen Daten sind ohne Gewähr. Sollten Sie Probleme mit Ihrem Produkt erleben, kontaktieren Sie bitte unseren Kundendienst. Wir hoffen, dass Sie viel Freude mit Ihren neuen ROCKit Ohrhörer haben werden.

## **Herzlichen Glückwunsch zu Ihrem neuen SACKit Produkt!**

Registrieren Sie Ihr neues SACKit Produkt hier und erhalten Sie coole Produktvorteile.

1. Klicken Sie auf [www.sackitshop.de/reg](http://www.sackitshop.de/reg)
2. Geben Sie Ihren Namen, E-Mailadresse und das Produkt ein\*

## **Produktinhalt**

1. ROCKit Ohrhörer
2. ROCKit Ladebox
3. Schnellanleitung
4. USB-Ladekabel

\*Bei der Registrierung erklären Sie sich damit einverstanden, unseren Newsletter von SACKit zu erhalten.

## Die erste Anwendung

Legen Sie die ROCKit Ohrhörer in die Ladebox.

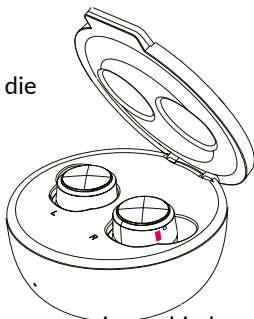

Schließen Sie die Ladebox mit Hilfe von zwei verschiedenen Möglichkeiten an Strom an. Entweder mit einem Stecker oder mit einem Qi Ladegerät, wie z.B. wie z.B. CHARGEit. Laden Sie die Ohrhörer für mindestens 2 Stunden auf.

1.

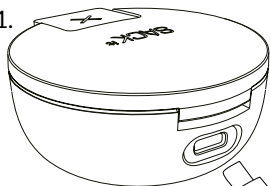

2.

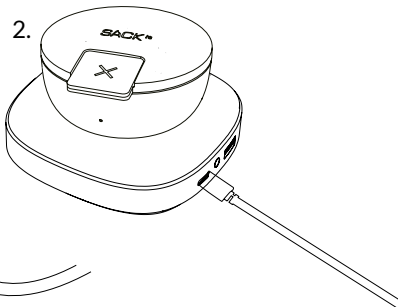

## Produktbeschreibung

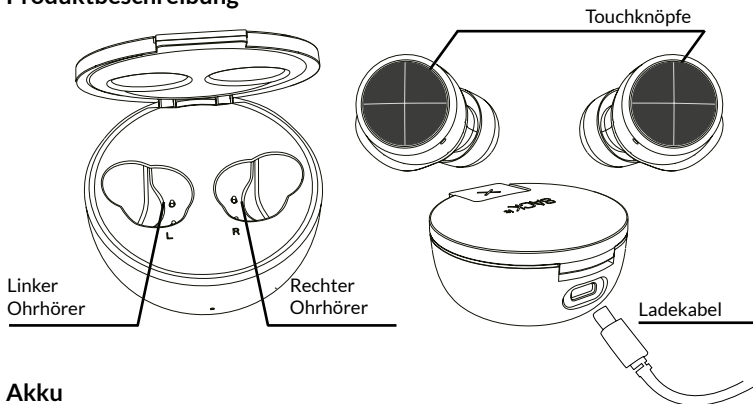

## Akku

- Akku: Wieder aufladbarer Polymer Lithium-Ion Akku, DC: 3.7V/590mAh Ladebox, 2 x 75mAh Ohrhörer
- Stromversorgung: USB DC5V, Verwenden Sie das mitgelieferte USB-C Ladekabel für das Laden der Ladebox.
- Ladezeit: Bei der ersten Anwendung sollte der Akku vollständig aufgeladen werden. Beim ersten Mal dauert die Aufladung 3 Stunden, bei allen weiteren Aufladungen sind 2 Stunden ausreichend.



## Korrekte Nutzung der ROCKit Ohrhörer

Bringen Sie die Ohrhörer wie unten abgebildet an.

Hierbei ist es wichtig die inneren Stöpsel nach unten zu drehen. Sie können die Ohrhörer so lange drehen, bis Sie die richtige Passform gefunden haben.

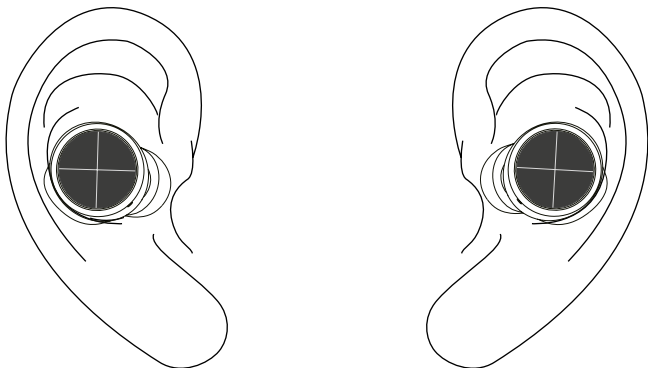

## Anleitung für ROCKit Ohrhörer

1. Nehmen Sie die ROCKit Ohrhörer aus der Schachtel. Beide Ohrhörer leuchten entlang der Kante Weiß auf.
2. Der linke Ohrhörer leuchtet innerhalb weniger Sekunden rot/weiß auf, beide Ohrhörer sind jetzt korrekt miteinander verbunden sind (True Wireless Stereo).
3. Aktivieren Sie die Bluetooth Funktion auf dem jeweiligen Gerät.
4. Wählen Sie „ROCKit L“ in der Bluetooth Einstellung auf Ihrem Gerät aus. Ihre Ohrhörer sind jetzt mit dem gewünschten Gerät gepaart.
5. Spielen Sie die Musik auf Ihrem Gerät ab.
6. Die ROCKit Ohrhörer schalten sich automatisch ein und aus sobald sie in die Ladebox gelegt werden. Sie können auch den Ohrhörer Button für 10 Sekunden gedrückt halten um sie an/ aus zu schalten.

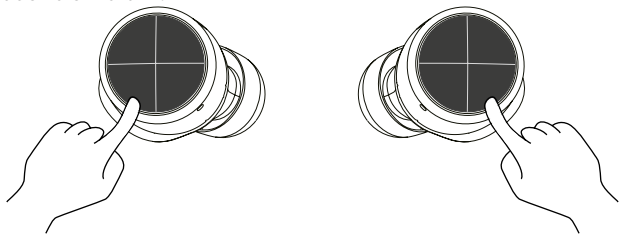

7. ROCKit stellt darauffolgend immer automatisch die Verbindung zum gepaarten Gerät her.
8. Um ein Neues Gerät anzuschließen/ paaren, muss die Verbindung zu früheren Einheiten unterbrochen werden.

## **ROCKit Bluetooth-Pairing**

- Nehmen Sie die ROCKit Ohrhörer aus der Ladebox oder halten Sie den "X" Button für 10 Sekunden gedrückt. Nach den ersten 5 Sekunden ertönt ein Einschaltton. Halten Sie den Knopf für weitere 5 Sekunden gedrückt, um den Pairing Modus zu aktivieren, welche durch eine Rot/Weiße LED Leuchte auf den Ohrhörern angezeigt wird.
- Die Ohrhörer und Ihre Bluetooth Einheit sollten nicht weiter als 1 Meter voneinander entfernt sein.
- Versichern Sie sich, dass ROCKit und die Bluetooth Einheit eingeschaltet ist.
- Wählen Sie die Bluetooth Einstellung auf Ihrem Gerät aus, danach suchen Sie nach der neuen Bluetooth Einheit. Wählen Sie ROCKit L auf der Liste aus.
- Die Weiße LED Leuchte auf sobald der Paarungsmodus erfolgreich abgeschlossen wurde.
- Die ROCKit Ohrhörer schalten Sie sich automatisch aus sobald sie in die Ladebox gelegt werden. Halten Sie den Touchknopf gedrückt um die Ohrhörer manuell auszuschalten.
- ROCKit kann 8 Geräte erinnern: Sie können 8 Geräte mit Ihrem ROCKit koppeln. Bei 9. Gerät vergisst ROCKit das erste verbundene

### **Anleitung nach der ersten Verbindung:**

- Nach dem ersten Verbindungsaufbau zwischen Ihren ROCKit Ohrhörern und Ihrer Bluetooth Einheit wird die Verbindung automatisch wieder hergestellt
- Um die Ohrhörer einzuschalten, halten Sie den Knopf solange gedrückt bis Sie den Einschaltton hören.
- Die ROCKit Ohrhörer schalten Sie sich automatisch aus sobald sie in die Ladebox gelegt werden. Halten Sie den Touchknopf gedrückt um die Ohrhörer manuell auszuschalten.

## Basisfunktionen für die ROCKit Ohrhörer

<b>Linker Ohrhörer - Funktion</b>	<b>Linker Ohrhörer - Bedienung am Ohr</b>
Lautstärke runter	1x drücken
Vorheriges Lied	Für 2 Sekunden gedrückt halten
Play/pause	2 x drücken
SIRI®/Google™	3 x drücken
Anrufe entgegen nehmen/Anrufe beenden	3 x drücken

<b>Rechter Ohrhörer - Funktion</b>	<b>Rechter Ohrhörer - Bedienung am Ohr</b>
Lautstärke hoch	1x drücken
Vorheriges Lied	Für 2 Sekunden gedrückt halten
Play/pause	2 x drücken
SIRI®/Google™	3 x drücken
Anrufe entgegen nehmen/Anrufe beenden	3 x drücken

## LED Leuchten - ROCKit Ohrhörer

<b>Wenn die Ohrhörer in der Ladebox laden</b>	<b>LED Funktionen</b>
Rotes leuchten	Ohrhörer lädt
LED aus	Ohrhörer sind aufgeladen

<b>Wenn die Ohrhörer gebraucht werden - LED Funktion</b>	<b>LED Funktionen</b>
Weißes leuchten	Ohrhörer mit einem Gerät gepaart
Weiß/rotes Leuchten	Pairing Modus
4 x rotes leuchten jede Minute	Ohrhörer müssen aufgeladen werden

## LED Funktionen - ROCKit Ladebox

<b>When earbuds are charging in case - LED function</b>	<b>Indication of LED function</b>
1 blink	0-25% power on the case
2 blink	25-50% power on the case
3 blink	50-75% power on the case
4 blink	75-100% power on the case
LED off	Fully charged earbuds

<b>When case is charging by plug or wireless - LED function</b>	<b>LED Funktion</b>
1 x Leuchten	0-25% Akkulaufzeit
2 x Leuchten	25-50% Akkulaufzeit
3 x Leuchten	50-75% Akkulaufzeit
4 x Leuchten	75-100% Akkulaufzeit
LED aus	Voll aufgeladen

## Problemlösung

1. Setzen Sie ROCKit zurück, wenn keine Verbindung zu den Ohrhörern hergestellt werden kann.
2. Das Zurücksetzen erfolgt durch das manuelle Ausschalten der Ohrhörer. Drücken Sie den Knopf auf dem linken Ohrhörer und halten Sie ihn für mehr als 10 Sekunden gedrückt, bis die LED Lampe Rot/Weiß aufleuchtet. Drücken Sie danach den Knopf 5 Mal schnell hintereinander, eine rote LED Lampe leuchtet auf und der Ohrhörer schaltet sich automatisch aus. Legen Sie den Ohrhörer in die Ladebox. Wiederholen Sie das Ganze auf dem Rechten Ohrhörer.
3. Jetzt können Sie Ihre ROCKit Ohrhörer erneut mit Ihrem Gerät paaren.
4. 4. Sollten Sie Probleme mit einer unstabilen Verbindung haben oder der Verbindung im Allgemein, versuchen Sie die Paarung zwischen Ihrer Einheit und ROCKit zu unterbrechen. Wählen Sie die Bluetooth Einstellung auf Ihrem Gerät und entfernen Sie ROCKit auf der Übersicht. Starten Sie danach eine erneute Paarung, wie in der "Gebrauchsanleitung für ROCKit Ohrhörer" beschrieben.
5. Wenn Ihre Ohrhörer keine Musik abspielt, obwohl die Einheit es anzeigt, müssen Sie ROCKit manuell auf Ihrem Gerät auswählen. Für weitere Informationen, weisen auf die Gebrauchsanleitung Ihres Gerätes oder die verwendete App hin.
6. Wenn die ROCKit Ohrhörer sich nicht automatisch ausschalten sobald Sie in die Ladebox gelegt werden, muss die Ladebox wieder aufgeladen werden. Schalten Sie die Ohrhörer manuell aus, indem Sie den Touchknopf für 10 Sekunden gedrückt halten. Laden Sie die Ladebox auf.

## Warnhinweise

- Laden Sie den Akku wieder auf, wenn Sie die ROCKit Ohrhörer nicht einschalten können.
- Wenn Sie eine längere Akkuausdauer wünschen, schalten Sie den Ohrhörer nach Gebrauch immer aus. Die Ohrhörer schalten sich automatisch aus, wenn Sie in die Ladebox gelegt werden.
- Bitte verwenden Sie immer nur das beigegefügte USB Ladekabel für die Ladebox.
- Bitte wechseln Sie nicht den Akku/ die Batterie vom Ohrhörer.
- Bitte stellen Sie sicher, dass die Ohrhörer vor Staub, Flüssigkeit und heißen Temperaturen geschützt werden.
- Entsorgen oder werfen Sie die Ohrhörer niemals ins Feuer.
- Wir raten Ihnen davon ab die Ohrhörer auseinanderzunehmen.
- Bitte verwenden Sie für die Reinigung des Kopfhörers keine chemischen Mittel.



## **Produktspezifikationen**

Bluetooth und True Wireless Ohrhörer

Bluetooth Solution: Realtek

Bluetooth Version: V5.0

Reichweite: 10 Meter

Akku: 590mAh Ladebox: 2 x 75 Ohrhörer

Ladezeit: 2 Stunden

Ladespannung: 500mA

Spielzeit: Bis zu 8 Stunden bei einer vollen Akkuladung

20 Stunden zusätzlich durch die Ladebox

Sprechzeit: Bis zu 6 Stunden

Treiber Einheit: Ø6mm

Frequenzweite: 20Hz-20KHz

Impedance:  $16 \pm 15 \Omega$  at 1000Hz

## **Reklamationen**

Falls Sie Reklamationen haben oder ein defektes Produkt erhalten haben, wenden Sie sich bitte an unseren Kundenservice. Sollte sie ein defektes Produkt haben, benötigen wir die Seriennummer Ihres Produktes. Sie finden die Seriennummer auf der Rückseite der Verpackung.

sackit.dk